

# Behagliche Wärme aus der Luft.

---

– weishaupt –

**Aeroblock® -**

**Wärmepumpe**

Weishaupt WAB 8

und WAB 11



# Die neue Aeroblock®.

**Ob im Neubau oder bei der Modernisierung – die neue Aeroblock® setzt in puncto Qualität und Effizienz ein deutliches Zeichen.**

Herausragend ist die hohe Vorlauftemperatur von bis zu 70 °C, die es erlaubt, auch ältere Heizanlagen durch eine zukunftssichere und effiziente Wärmepumpe zu ersetzen.

Durch ihren modulierenden Betrieb erzeugt die Aeroblock® immer nur so viel Wärme, wie benötigt wird. Effizient und leise.

Die sehr gute Effizienz wird durch das Zusammenspiel hochwertiger Komponenten mit vielen technischen Detaillösungen erreicht.

So hat der BlueFin-Verdampfer eine besonders große Oberfläche um möglichst viel Umweltenergie zu nutzen. Das elektronische Expansionsventil mit Schnellanlauf ist für die feine Abstufung bei der Modulation zuständig.

Damit die Aeroblock® auch unter Volllast kaum zu hören ist, wurden die gesamte Luftführung sowie der Kältekreis akustisch gedämmt. Der aerodynamisch geformte Ventilator, die strömungsoptimierten Aluminiumlamellen sowie der drehzahlgeregelte „Low Sound“ Scroll-Verdichter tragen ebenfalls zum leisen Betrieb bei.

Als Kältemittel kommt das natürliche R290 (Propan) mit einem GWP (Global Warming Potential) von 3 zum Einsatz. Dieses zukunftssichere Kältemittel zeichnet sich durch hervorragende thermische Eigenschaften aus.

Eine innovative Sensorik sowie ein komplettes Entlüftungs- und Schlammabscheidesystem sorgen für einen zuverlässigen und sicheren Betrieb.

*Das pulverbeschichtete Aluminiumgehäuse mit den eloxierten Aluminiumlamellen fügt sich elegant in jede Architektur ein. Auch eine freie Aufstellung ist Dank der beidseitig geschlossenen Oberfläche kein Problem.*





# Innovative Technik.

## Hohe Effizienz.

**Die Effizienz moderner Luft/Wasser-Wärmepumpen nimmt stetig zu. So wird für die Erzeugung der Heizenergie nur noch rund ein Viertel an elektrischer Energie benötigt.**

Die Aeroblock® wartet mit vielen technischen Details auf. Zum Beispiel wurde der Scroll-Verdichter in Bezug auf seine Laufruhe und Effizienz weiter verbessert. Das Ergebnis: Der neue „Low Sound“ Scroll-Verdichter ist 10 dB(A) leiser als die herkömmliche Ausführung.

Der Inverter mit Coolplate-Technologie kühlt gleichzeitig die Elektronikkomponenten für eine hohe Betriebssicherheit.

Das elektronische Expansionsventil zeichnet sich durch eine schnelle Anpassungsfähigkeit sowie feinstufige Verstellbarkeit aus.

Die wärmegeämmte Kondensatwanne wird über den Rücklauf des Verflüssigers beheizt. Dadurch wird eine Vereisung an kalten Wintertagen wirksam vermieden. Der Vorteil: Es wird keine elektrische Zusatzheizung mehr benötigt.

Auch für die Anbindung an die eigene PV-Anlage eignet sich die Aeroblock® hervorragend:

- Überschüssigen Eigenstrom nutzt die Aeroblock® zum Heizen oder zur Erwärmung des Trinkwassers
- Mit der serienmäßig integrierten Modbus TCP-Schnittstelle ist sogar eine gezielte Leistungssteuerung der Aeroblock® möglich oder die Kühlung wird nur bei einem PV-Überschuss erlaubt



*Die Aeroblock® eignet sich auch für die freie Aufstellung, da sie auf beiden Seiten eine harmonisch geschlossene Optik aufweist.*

*Smart Grid Ready steht für die Anbindungsmöglichkeit an die eigene PV-Anlage sowie zukünftig auch an intelligente Stromnetze.*



*Das natürliche Kältemittel R290 (Propan) mit einem Global Warming Potential (GWP) von 3 ist in einem hermetisch geschlossenen Kältekreis verfüllt.*

75% Umweltenergie

25% elektrische Energie

100% Heizenergie

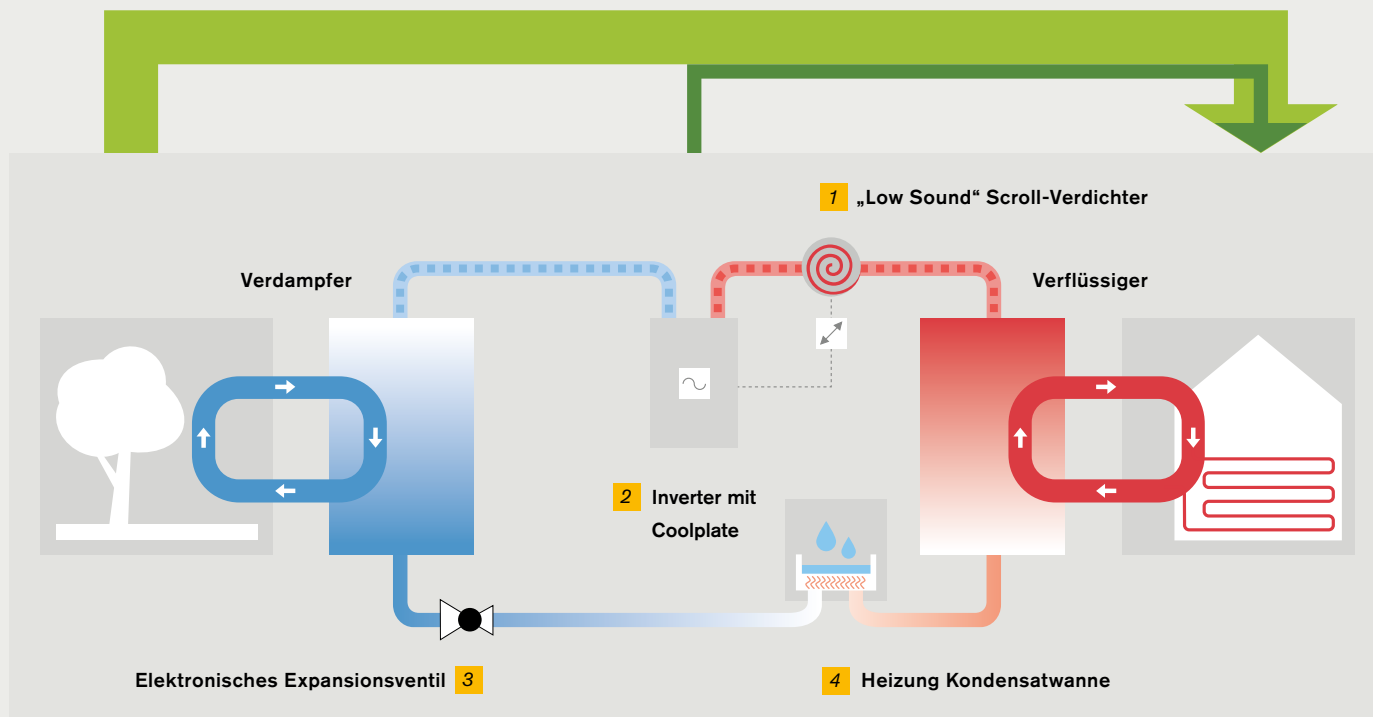

**1 „Low Sound“ Scroll-Verdichter**

Der „Low Sound“ Scroll-Verdichter ist eine Weiterentwicklung. Hierbei wurde das gesamte Innenleben sowie das Gehäuse auf Schallemissionen optimiert. Das Ergebnis: Der „Low Sound“ Scroll-Verdichter ist um 10 dB(A) leiser als herkömmliche Scroll-Verdichter.

**2 Inverter mit Coolplate-Technik**

Der Inverter ist für die Modulation des Verdichters zuständig. Diese Technik sorgt für mehr Laufruhe und weniger Stromverbrauch der Aeroblock®. Die am Inverter angebaute „Coolplate“ kühlt die elektronischen Komponenten. Das bringt zusätzlichen Schutz und Betriebssicherheit.

**3 Elektronisches Expansionsventil**

Das elektronische Expansionsventil reguliert den Kältemittelstrom für den modulierenden Betrieb der Aeroblock®. Es zeichnet sich durch eine schnelle Reaktionszeit sowie feinstufige Verstellbarkeit aus. Das macht die Modulation der Aeroblock® schnell und effizient.

**4 Heizung Kondensatwanne**

Damit das Kondensat auch an kalten Wintertagen nicht gefriert, ist die wärmegeämmte Wanne aus ABS-Kunststoff über die Restwärme des Verflüssigers beheizt. Eine separate elektrische Heizung ist damit hinfällig.

# Kaum zu hören.

**Bei der Aeroblock® sind alle Komponenten für die Wärmeerzeugung im kompakten Außengehäuse vereint. Der Vorteil: Im Innenbereich sind nur noch die Umwälzpumpen als Geräuschquelle wahrzunehmen.**

Bei der Entwicklung wurde besonders auf eine geringe Geräuschentwicklung geachtet. So ist zum Beispiel das komplette Gehäuse der Aeroblock® schallgekapselt. Mehrschichtige Dämmmatten auf der Innenseite der Verkleidung minimieren störende Vibrationen und Geräusche.

Der weiterentwickelte „Low Sound“ Scroll-Verdichter wurde durch Verbesserungen im Inneren und am Gehäuse nochmals um 10 dB(A) leiser. Ein schwerer Metallsockel auf Sylomerdämpfern nimmt zuverlässig Restschwingungen auf.

Der aerodynamisch geformte Ventilator liefert die gleiche Luftmenge bei deutlich geringerer Drehzahl. Die Ansaug- und Ausblasluft wird über strömungsoptimierte Aluminiumlamellen geführt. Dadurch wird zusätzlich für eine Geräuschreduktion gesorgt.

Das Ergebnis: ein ausgesprochen leiser Betrieb. Bei zwei Metern Abstand ist der Schalldruckpegel nur 35 dB(A)\*.



## 2 Meter 35 dB(A)\*

\* Der angegebene Schalldruckpegel bezieht sich auf eine freie Aufstellung der WAB 8 oder WAB 11 bei A7/W55.

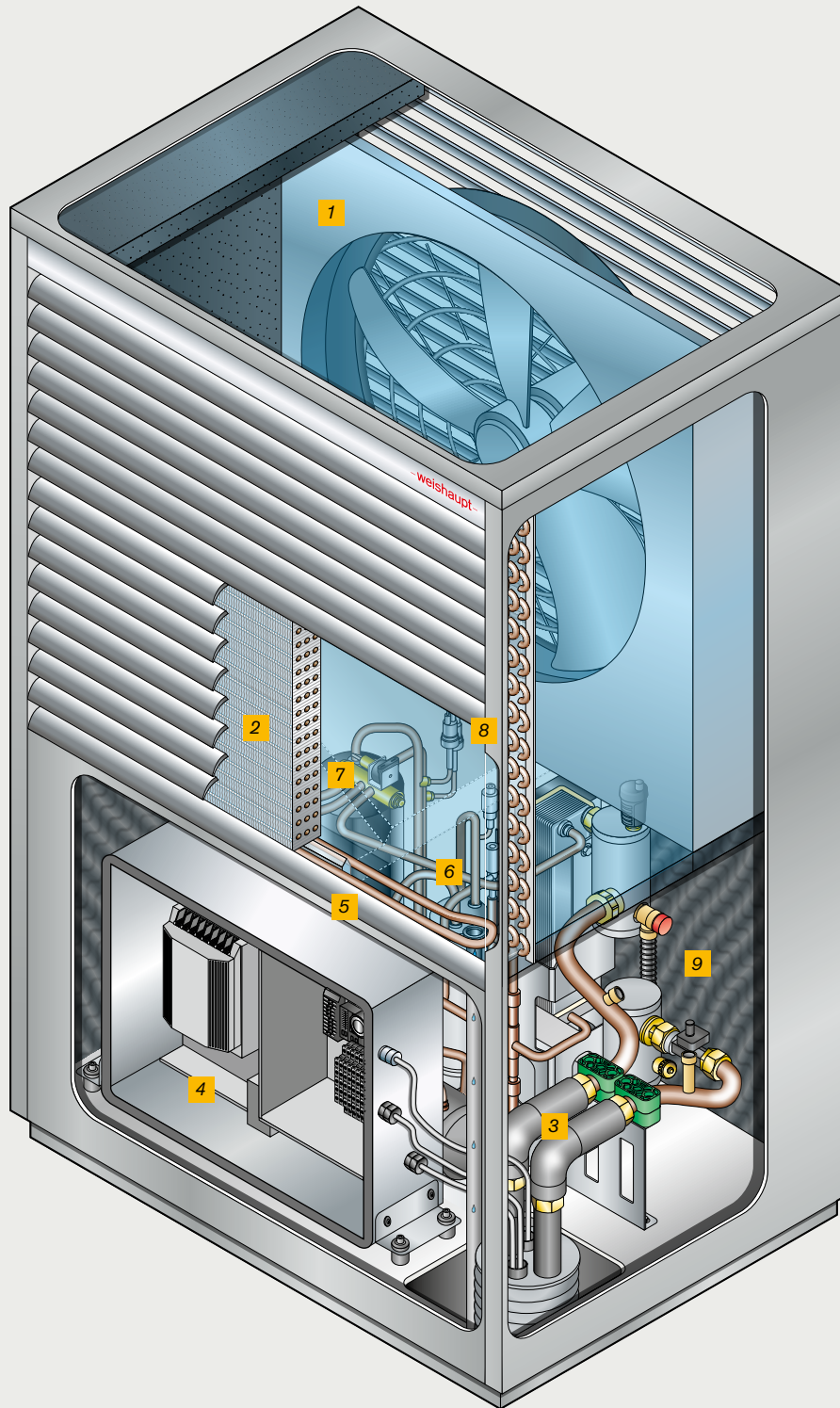

**1** Hocheffizienzgebläse mit aerodynamisch optimiertem Ventilator und Energiesparmotor

**2** BlueFin-Verdampfer mit großer Empfangsfläche für eine hohe Effizienz

**3** Einfache Anschlusstechnik für die schnelle und sichere Montage. Abstand bis zu 30 Meter möglich

**4** Gasdichte Elektrobox für den optimalen Schutz aller elektrischen Komponenten

**5** Wärmedämmte Kondensatwanne mit Heizung (Restwärme des Verflüssigers wird genutzt)

**6** Innovativer Kältekreis mit natürlichem Kältemittel R290 (Propan) und modulierendem „Low Sound“ Scroll-Verdichter

**7** „Low Sound“ Scroll-Verdichter 10 dB(A) leiser als herkömmliche Scroll-Verdichter

**8** Digitale Sensortechnik für eine hohe Genauigkeit und Betriebssicherheit

**9** Schallsisolierung der gesamten Luftführung sowie des Kältekreis für sehr leisen Betrieb (35 dB(A) bei 2 m Abstand)

# Warmes Wasser immer verfügbar.



*Eingeschäumte Vakuum-Isolationspaneele isolieren bis zu 10 mal besser als herkömmliche Systeme.*



*Jeder einzelne Kombispeicher wird elektrisch und hydraulisch vor Auslieferung geprüft.*

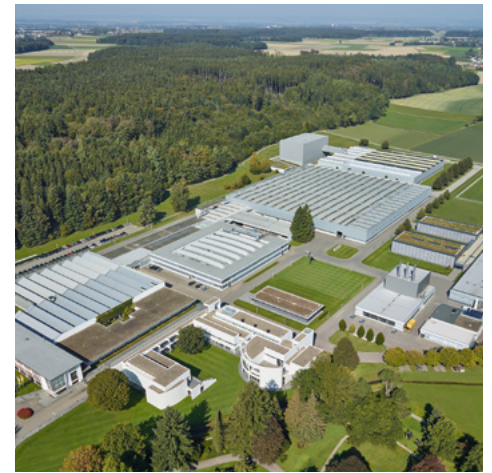

*Die vollautomatische Speicherfertigung sichert eine gleichbleibend hohe Qualität.*

Der Weishaupt Kombispeicher WKS LE #4 vereint Trinkwasserspeicher, Puffer sowie Regelungstechnik in einem kompakten Gehäuse. Er ist in puncto Hydraulik, Leistung und Regelungstechnik exakt auf die Weishaupt Aeroblock® WAB 8 und WAB 11 abgestimmt. Optional ist der Anschluss einer Zirkulationsleitung ebenso möglich wie die stille Kühlung über eine Flächenheizung ohne Taupunktunterschreitung. Das Ergebnis ist eine perfekt abgestimmte und optisch aufgeräumte Anlage.

Gibt es im Haushalt mehr als einen Heizkreis (zum Beispiel Fußbodenheizung und Heizkörper) fällt die Wahl auf einen Trinkwasserspeicher aus dem umfangreichen Weishaupt Programm. Diese Speicher haben eine höhere Anzahl von Windungen im Rohrwendelwärmetauscher und sind damit auf die höheren Wasservolumenströme von Wärmepumpen angepasst. Eine hochwertige Komposit-Wärmedämmung mit Vakuum-Isolationspaneel (VIP) isoliert bis zu zehn Mal besser als herkömmliche Isolationssysteme.

Die glasähnliche Oberfläche der Emailierung im Inneren des Speichers sorgt für eine optimale Trinkwasserhygiene und schützt vor Korrosion. Über Revisionsöffnungen kann eine Reinigung jederzeit erfolgen. Speicher stehen in den Größen 200, 300, 400 oder 500 Liter zur Verfügung.



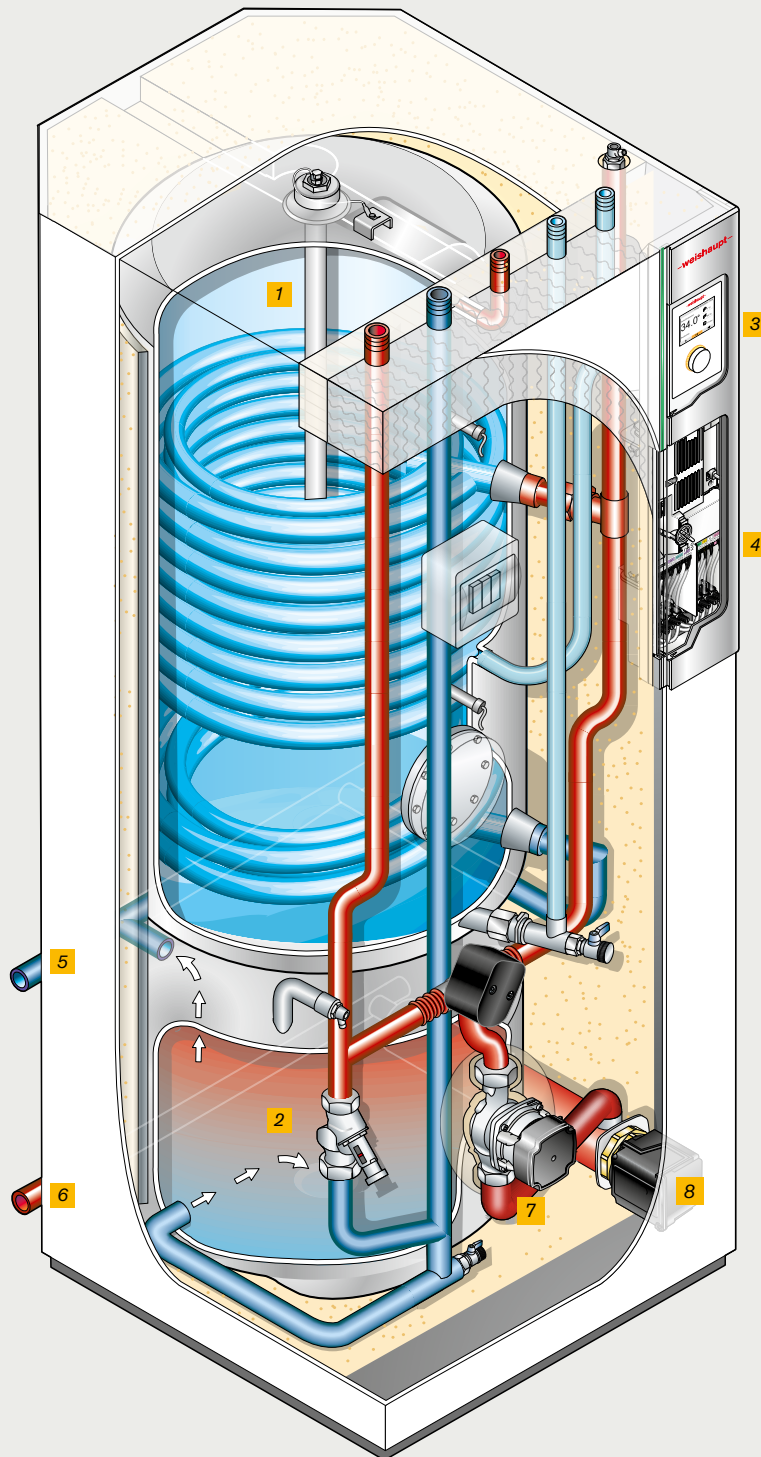

1 Trinkwasserspeicher (300 Liter)

2 Pufferspeicher (100 Liter)

3 Regelungstechnik für die  
Wärmepumpe mit Bediengerät

4 Sichere Elektroanschlüsse

5 Rücklauf Wärmepumpe

6 Vorlauf Wärmepumpe

7 Hocheffizienzumwälzpumpe

8 E-Heizstab (3-stufig)



# Bedienung wann und wo Sie wollen: Per App, per Raumregler oder am Gerät.

---

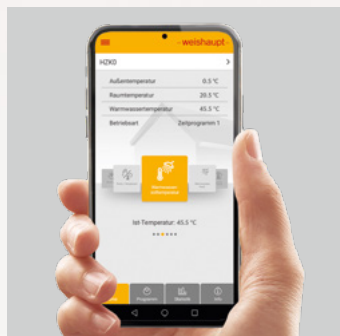

*Einfach von unterwegs  
die Heizung regulieren.*



*Komfortable Bedienung  
per Raumregler.*

**Nach Hause kommen. Immer ins Warme. Mit unserer App für Smartphone und Tablet können Sie aus dem Wohnzimmer, dem Garten oder von unterwegs Ihre Heizung bequem kontrollieren und regulieren. Das funktioniert so einfach wie mit einer Fernbedienung.**

Das Weishaupt Heizsystem arbeitet vollautomatisch. Falls Sie doch einmal eine andere Einstellung vornehmen wollen, wie z. B. die Änderung des Heizprogramms oder der Raumtemperatur, ist das Gerät über die App oder den Raumregler bequem und intuitiv bedienbar. Zusätzlich befindet sich am Kombispeicher oder Wandregler ein LED-Funktionsbalken, der mit einem grünen Leuchtband den einwandfreien Betrieb signalisiert. Beruhigend zu wissen: Fehler bei der Bedienung sind praktisch ausgeschlossen, da im Hintergrund immer die intelligente Technik aufpasst.

# Abmessungen

## Technische Daten

### Weishaupt Aeroblock® WAB 8 und WAB 11

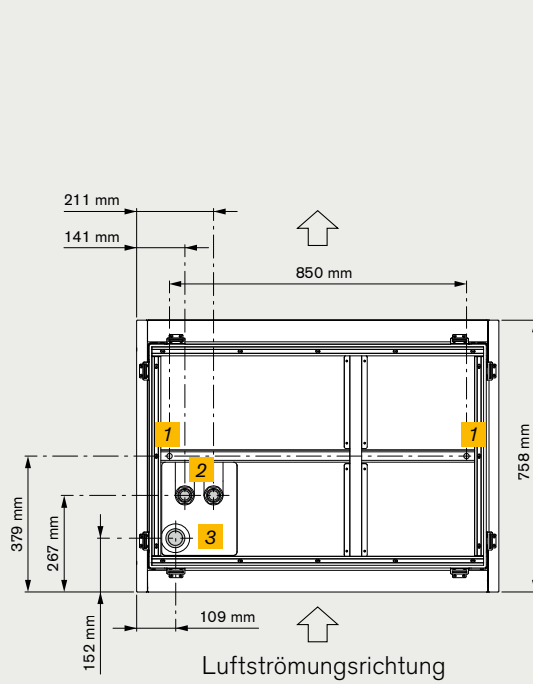
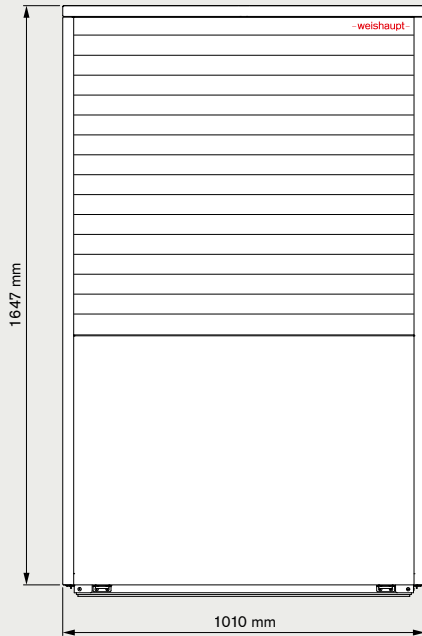

- 1** Verschraubung auf Betonfundament
- 2** Vorlauf / Rücklauf Fernwärmeleitung
- 3** Anschluss Ablauf Kondensat

### Weishaupt Kombispeicher WKS LE #4

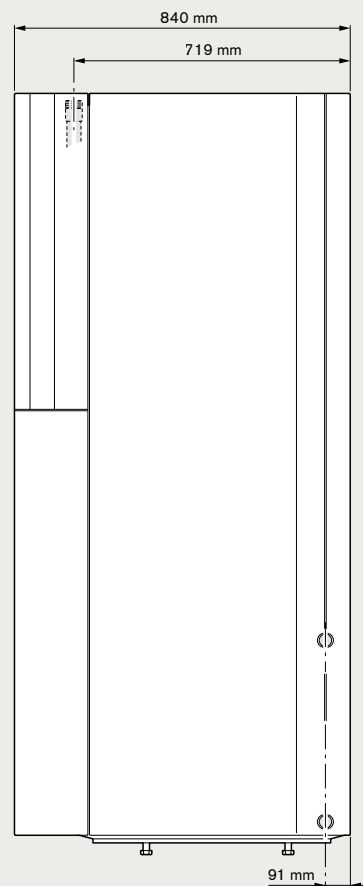
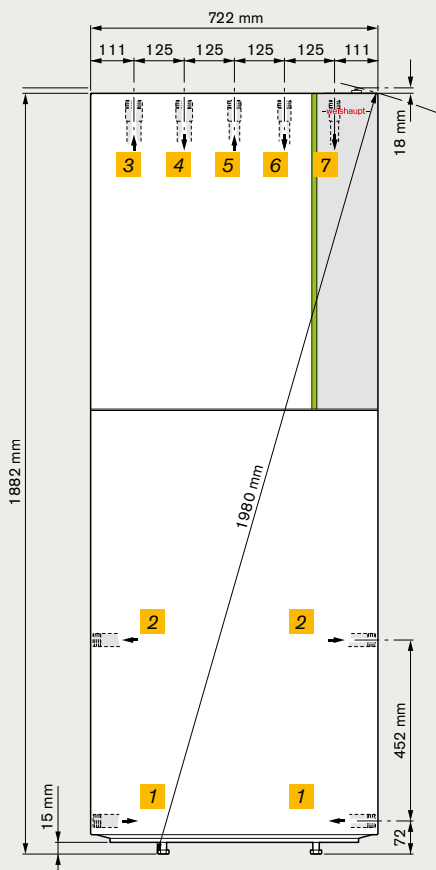

- 1** Vorlauf Wärmepumpe G1
- 2** Rücklauf Wärmepumpe G1
- 3** Vorlauf Heizkreis G1¼
- 4** Rücklauf Heizkreis G1¼
- 5** Warmwasser G1
- 6** Trinkwasser G1
- 7** Zirkulation G¾ (optional)

*Soll nur ein Heizkreis bedient werden, übernimmt die integrierte Regelung im Kombispeicher die Funktion.*

## Wandregler

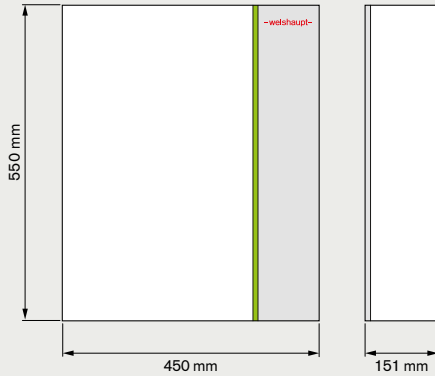

Mit dem separaten Wandregler lassen sich auch komplexere Anlagen mit mehreren Heizkreisen bedienen.

## Arbeitsfeld Heizen (WAB 8 und WAB 11)

### Vorlauftemperatur

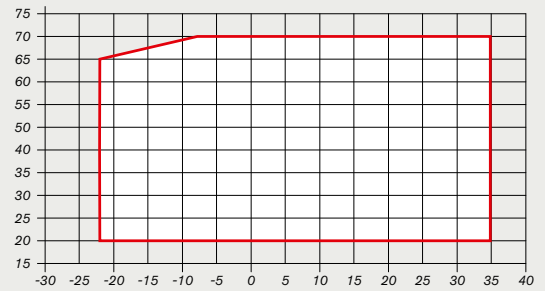

Außentemperatur

Technische Daten	WAB 8-A	WAB 11-A
Wärmeleistung in kW/Leistungszahl bei A-7/W35 <sup>2)</sup> bei A2/W35 <sup>2)</sup> bei A7/W35 <sup>2)</sup>	4,93 / 2,91 4,01 / 4,02 4,06 / 4,89	5,84 / 2,82 5,23 / 3,90 4,98 / 4,88
Wärmeleistungsbereich in kW bei A2/W35 <sup>2)</sup>	1,6 bis 6,2	1,6 bis 6,9
Kühlleistung in kW/Leistungszahl bei A35/W7 <sup>2)</sup> bei A35/W18 <sup>2)</sup>	4,67 / 2,96 5,71 / 4,22	6,00 / 2,70 7,00 / 4,12
Temperatur-Betriebseinsatzgrenzen in °C: Heizwasser-Vorlauf	-22 bis +35 / +20 bis +70	-22 bis +35 / +20 bis +70
Kühlwasser-Vorlauf in °C	+7 bis +25	+7 bis +25
Luft Heizen/Kühlen in °C	+20 bis +45	+20 bis +45
Energieeffizienzklasse (A+++ bis D) in % <sup>1)</sup> VL 35°C (LT) VL 55°C (HT)	<b>A+++</b> 188 <b>A++</b> 140	<b>A+++</b> 185 <b>A++</b> 138
Schall-Leistungspegel Außengerät in dB(A) bei A7/W55 <sup>3)</sup>	49	49
Kältemittel/Gesamt-Füllgewicht in kg	R290 / 1,3	R290 / 1,3
Nettogewicht Außengerät in kg	ca. 200	ca. 207

<sup>1)</sup> Jahreszeitbedingte Raumheizungs-Energieeffizienz der Wärmepumpe ( $\eta_s$ ) in monovalenter Betriebsweise.

<sup>2)</sup> Diese Angaben charakterisieren die Größe und die Leistungsfähigkeit der Anlage in Anlehnung an EN14511. Für wirtschaftliche und energetische Betrachtungen sind weitere Einflussgrößen, insbesondere Abtauverhalten, Bivalenzpunkt und Regelung zu berücksichtigen. Dabei bedeuten z. B. A2/W35: Außenlufttemperatur 2°C und Heizwasser-Vorlauftemperatur 35°C. Es können bei veränderten Betriebsbedingungen erhebliche Unterschiede bezüglich der Leistungsaufnahme auftreten.

<sup>3)</sup> Nach DIN EN ISO 3745 ermittelt.

**Zuverlässigkeit ist Zukunft. Dafür steht der Name Weishaupt. Verpflichtet zu bester Qualität, präzisionsgefertigt in Deutschland und in der Schweiz. Zu Innovation und Technik, entwickelt aus den Bedürfnissen der Menschen heraus. Zu Partnerschaft und Service, weltweit nah und immer für Sie da. Dafür arbeiten wir jeden Tag. Denn wir wissen, Zuverlässigkeit war noch nie so wichtig wie heute.**

In Zeiten, in denen alles komplizierter wird, machen wir alles einfacher. Ob die intuitive Bedienbarkeit unserer Geräte, Energie-Technik mit hoher Effizienz oder unser dichtes und persönliches Servicenetzwerk. Weishaupt ist ein Versprechen. Mit Wärme, Warmwasserkomfort und Sicherheit fühlen sich Menschen wohl und geborgen. Heute und in Zukunft.

**Das  
ist  
Zuverlässigkeit.**

---

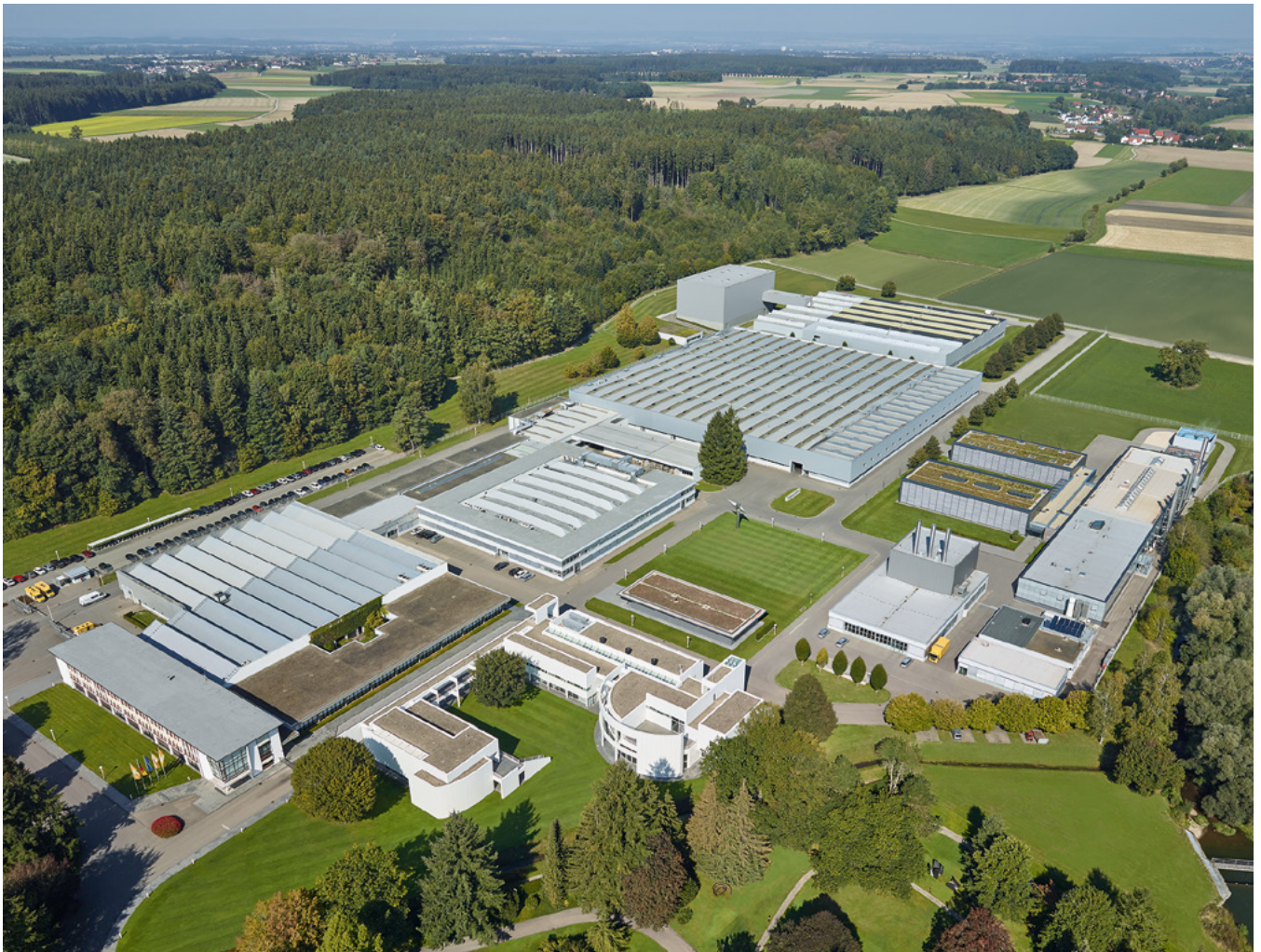

*Unternehmenssitz und  
Werk Schwendi.*

Seit der Firmengründung von Max Weishaupt 1932 gibt es nur eine Richtung: nach vorne. Auch dank der starken Familientradition. Mit höchstem Anspruch, großem Knowhow und absoluter Zuverlässigkeit führen heute Siegfried und Thomas Weishaupt das Traditionsunternehmen in die Zukunft.



*Weishaupt produziert in  
Deutschland und in der  
Schweiz.*

# Das ist Zuverlässigkeit.

# –weishaupt–

*Max Weishaupt GmbH  
88475 Schwendi  
Telefon (0 73 53) 8 30  
Telefax (0 73 53) 8 33 58  
info@weishaupt.de  
www.weishaupt.de*

*Druck-Nr. 83602201, Dezember 2023  
Änderungen aller Art vorbehalten.  
Nachdruck verboten.*

*Abbildungen zeigen zum Teil  
aufpreispflichtige Sonderausstattungen.*

**Wir sind da, wenn Sie uns brauchen.**